

Karta gwarancyjna

Towar: MRP 8300	nr seryjny:
Data sprzedaży:	

1. Sprzedawca gwarantuje sprawne działanie sprzętu w okresie 24 miesięcy od daty sprzedaży.
2. Ujawnione w tym okresie wady będą usuwane bezpłatnie w terminie 14 dni roboczych od dnia dostarczenia przez klienta uszkodzonego sprzętu w oryginalnym opakowaniu fabrycznym lub opakowaniu zastępczym gwarantującym ochronę przed uszkodzeniami razem z czytelnie wypełnionym oryginałem karty gwarancyjnej do miejsca, w którym zakupiono sprzęt lub siedziby firmy P2 Audio.
3. Naprawa gwarancyjna nie obejmuje czynności obsługi, do wykonania, których zobowiązany jest użytkownik we własnym zakresie i na własny koszt, na przykład: zainstalowanie sprzętu, sprawdzenie działania, wymiana bezpieczników itp.
4. Gwarancją nie są objęte:
a) mechaniczne uszkodzenia sprzętu i wywołane nimi wady;
b) uszkodzenia i wady wynikłe na skutek:
- niewłaściwego lub niezgodnego z instrukcją użytkowania lub instalacji,
- niewłaściwych parametrów sieci zasilającej,
- samowolnych napraw (dokonanych przez użytkownika lub inne nieupoważnione osoby), przeróbek i zmian konstrukcyjnych,
- uszkodzenia powstałego w czasie transportu realizowanego przez klienta,
c) aplikacje firm trzecich, za które producent nie ponosi odpowiedzialności.
5. Uszkodzenie plomby powoduje utratę praw gwarancyjnych.
6. Niewypełniona karta gwarancyjna uniemożliwia wykonania napraw z tytułu gwarancji. Jakkolwiek poprawki w karcie gwarancyjnej powodują utratę praw gwarancyjnych.

Podpis i pieczęćka sprzedawcy:

Naprawy w ramach gwarancji:

ODTWARZACZ ŚCIENNY ZE WZMACNIACZEM



MRP 8300

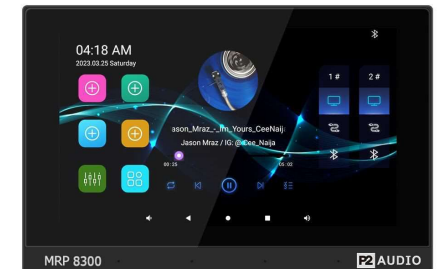
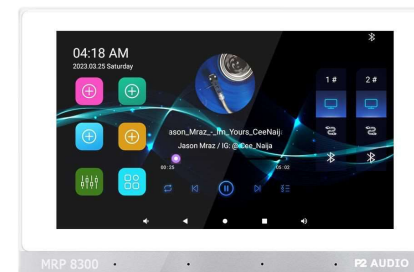

P2 Audio Sp. z o.o.
ul. Koszarowa 20
62-300 Września
tel. 61 43 89 116
61 43 89 123
e-mail: sklep@p2audio.pl

Środki ostrożności.

Prosimy o uważne zapoznanie się z treścią tej instrukcji przed podłączeniem urządzenia. Postępowanie zgodnie z podanymi zasadami umożliwi pełne wykorzystanie jego zalet oraz zapewni długotrwałą eksploatację. Szczególnie istotne jest przestrzeganie zasad bezpiecznego użytkowania.

**UWAGA!**

Urządzenie zasilane jest niebezpiecznym dla życia napięciem zmiennym 230V. Aby uniknąć porażenia elektrycznego nie wolno otwierać urządzenia. Jego naprawą powinien zajmować się tylko przeszkolony personel. Samodzielne otwieranie spowoduje wygaśnięcie gwarancji.

Instalacji mogą dokonywać tylko wyłącznie przeszkoleni i uprawnieni monterzy!

- Urządzenia są przeznaczone tylko do użytku wewnątrz pomieszczeń. Należy chronić przed dostaniem się jakiegokolwiek cieczy do środka urządzeń, dużą wilgotnością oraz ciepłem (temperatura otoczenia powinna wynosić od 0-40°C).
- Nie wolno używać urządzenia i natychmiast odłączyć zasilanie:
 1. Jeśli występują widoczne uszkodzenia urządzenia lub kabla zasilającego.
 2. Uszkodzenie urządzenia może wystąpić w wyniku upadku lub innego podobnego zdarzenia.
 3. Jeśli urządzenie działa nieprawidłowo.
- W takim przypadku naprawą urządzenia powinien zajmować się tylko przeszkolony personel.
- Do czyszczenia obudowy należy używać tylko suchej, miękkiej ściereczki. Nie wolno używać wody ani żadnych środków chemicznych.
- Nie ponosi się odpowiedzialności za wyniki uszkodzenia sprzętu lub obrażenia użytkownika w przypadku, gdy urządzenie jest wykorzystywane w innych celach niż to się przewiduje lub jeśli jest nieodpowiednio zainstalowane, podłączane, użytkowane lub naprawiane.
- Aby nie zaśmiecać środowiska po całkowitym zakończeniu eksploatacji urządzenia należy je oddać do punktu recyklingu.

TROUBLESHOOTING

Rozwiązywanie najczęściej występujących problemów

1. Aplikacja wyświetla komunikat, że nie ma połączenia z internetem, choć urządzenie zostało przyłączone do sieci.
2. Pojawia się komunikat, że aplikacja nie będzie działać prawidłowo, dopóki nie przeprowadzi się aktualizacji.
3. Aplikacja wyświetla komunikat, że data na urządzeniu nie jest prawidłowa.
4. Aplikacja po pewnym czasie funkcjonowania przestaje działać/wyłącza się.

Proponowane rozwiązania:

- sprawdzić połączenie sieciowe na innym urządzeniu
- przeprowadzić aktualizację aplikacji w Sklepie Play (patrz: PIERWSZE URUCHOMIENIE)
- data i godzina są niepoprawne – nie zostały zsynchronizowane po podłączeniu do internetu
- wówczas należy w ustawieniach wprowadzić ręcznie poprawną godzinę i datę

5. Urządzenie nie włącza się.

Proponowane rozwiązania:

- sprawdzić poprawność podłączenia urządzenia do prądu

6. Urządzenie gra z różną głośnością w każdej ze stref pomimo zastosowania tych samych głośników w takiej samej ilości w obu strefach.

Proponowane rozwiązania:

- urządzenie posiada dwie regulacje głośności – jedną ogólną (dostępną na dolnym pasku narzędzi); druga to aplikacja Fader, gdzie można zarządzać poziomem dźwięku z rozróżnieniem na obie strefy

W przypadku przesyłania strumieniowego z komputera istnieje aplikacja Jamcast. Tworzy ona wirtualną kartę dźwiękową na twoim komputerze, która przechwytyje cały dźwięk twojego komputera i przesyła go do predefiniowanego urządzenia.

Pilot do zdalnego sterowania:



1. HDMI - włącza wyjście HDMI i rozpoczyna transmisję audio + wideo do urządzeń zewnętrznych.
2. Przycisk przejścia do trybu czuwania i powrotu
3. Wywołanie pulpitu aplikacji
4. Wybór dźwięku systemowego dla pierwszej strefy
5. Wybór dźwięku systemowego dla drugiej strefy
6. Przyciski kursora i potwierdzenie, a także rozpoczynanie i wstrzymywanie odtwarzania
7. Otwarcie aplikacji Ustawienia
8. Przycisk Wstecz
9. Wywołanie ekranu główny
10. Przycisk wyciszenia pierwszej strefy
11. Przycisk zmniejszania głośności w pierwszej strefie
12. Przycisk zwiększania głośności w pierwszej strefie
13. Przycisk zmniejszania głośności w drugiej strefie
14. Przycisk wyciszenia drugiej strefy
15. Przycisk zwiększania głośności w drugiej strefie
16. Wybór wejścia AUX jako źródła sygnału dla pierwszej strefy
17. Wybór łączności Bluetooth jako źródła sygnału dla pierwszej strefy
18. Przycisk bez zastosowania w tym urządzeniu
19. Wybór wejścia AUX jako źródła sygnału dla drugiej strefy
20. Wybór łączności Bluetooth jako źródła sygnału dla drugiej strefy
21. Przycisk bez zastosowania w tym urządzeniu

MRP 8300 to odtwarzacz ścienny ze wzmacniaczem do montażu w ścianie.

Urządzenie wyposażone jest w 7-calowy dotykowy ekran z kolorowym wyświetlaczem, łączność WiFi/LAN i Bluetooth, a także port microSD, microUSB (w zestawie przejściówka na USB) oraz dwa zaciskowe gniazda AUX. Model MRP 8300 wyposażony jest w system operacyjny Android. Urządzenie wspiera protokoły DLNA / UPnP, QPlay i AirPlay za pomocą aplikacji Eshare oraz iMirror.

Odtwarzacz posiada dwie niezależne strefy stereo, co oznacza, iż w każdej ze stref może grać inne źródło - do wyboru są trzy źródła:

- muzyka odtwarzana z pamięci odtwarzacza, karty microSD lub z uruchomionej na odtwarzaczu aplikacji

- zewnętrzne źródło muzyki podłączone do gniazd AUX

- Bluetooth

Obie strefy mają także niezależną regulację głośności oraz korektor (tony wysokie i niskie). Obie strefy mogą także odtwarzać muzykę z tego samego źródła jednocześnie.

Dzięki swojej funkcjonalności i eleganckiemu designowi MRP 8300 idealnie nadaje się na centralny punkt nagłośnienia i wystroju domu, mieszkania, restauracji, kawiarni czy prywatnego gabinetu.

Odtwarzacz szczególnie polecamy do przestrzeni, które skorzystają na dwóch niezależnych strefach - np. do sklepu/restauracji/kawiarni/butiku, gdzie bez problemu będzie można odtworzyć inną muzykę na sali dla klientów, a inną w pomieszczeniach dla pracowników.

Parametry techniczne:

- wbudowane dwa wzmacniacze stereo 2 x 2 x 30 W
- łącznie 8 wyjść głośnikowych, możliwość stworzenia dwóch niezależnych stref stereo
- minimalna impedancja głośnika 8 ohm
- wzmacniacze klasy D o wysokiej sprawności 85%
- każda strefa posiada niezależną regulację głośności i dwuzakresowy korektor częstotliwości (niskie i wysokie tony)
- w każdej strefie można odtwarzać inne wybrane źródło muzyki (dźwięk systemowy z aplikacji / wejścia AUX / Bluetooth)
- 7-calowy ekran dotykowy o rozdzielczości HD 1024 x 600 pikseli
- pilot na podczerwień o zasięgu ok. 10 m
- slot na kartę microSD na dolnej krawędzi, maksymalna obsługiwana pojemność 128 GB
- gniazdo microUSB-B znajdujące się na dolnej krawędzi do podłączenia do komputera lub nośnika danych, maksymalna obsługiwana pojemność 128 GB
- system operacyjny Android 11
- otwarty system, który umożliwi instalację aplikacji na Androida
- intuicyjne sterowanie, odtwarzacz prosty w obsłudze
- 2 GB RAM

- 32GB ROM
- przyciski do wyboru źródła sygnału dla każdej strefy znajdują się na głównym ekranie
- regulacja głośności i korektor dźwięku aplikacji FADER znajdującej się na głównym ekranie
- obsługa większości formatów audio i wideo
- aplikacje systemowe: Ustawienia, Zegar (z alarmami, stoperem itp.), Pobieranie, Kalendarz, Kalkulator, Explorer, Galeria, Wideo
- aplikacja Equalizer FX do zaawansowanych opcji korektora
- wsparcie protokołów DLNA / UPnP, QPlay i AirPlay
- aplikacja BT Player i wbudowany odbiornik Bluetooth do łatwego odtwarzania ze smartfona lub tabletu za pomocą, chronionej hasłem, łączności Bluetooth (nazwę BT urządzenia oraz hasło można zmienić)
- wersja Bluetooth 5.0
- wbudowana łączność WiFi w paśmie 2,4 oraz 5GHz
- gniazdo Ethernet do przewodowego podłączenia internetu
- wejście stereo AUX do podłączenia kolejnego źródła muzyki, czułość 600 mV, impedancja 10 kohm
- 2 wyjścia Line Out do podłączenia innego wzmacniacza, poziom 300 mV (dla każdej strefy osobno)
- 2 wyjścia basowe do podłączenia aktywnego subwoofera (dla każdej strefy osobno)
- wyjście HDMI do podłączenia projektora, zewn. wyświetlacza lub telewizora (rozdzielczości 1080p)
- ustawianie tła wyświetlacza oraz czasu przejścia do trybu czuwania
- ustawianie głośności dźwięków systemowych
- możliwość całkowitego wyciszenia dla każdej strefy
- tryb czuwania oszczędzający energię elektryczną
- data i czas są automatycznie synchronizowane po podłączeniu do internetu
- przełącznik do włączania, przełączania w stan czuwania lub wyłączenia
- zabezpieczenie wyjścia przed zwarcieniem, przeciążeniem lub przegrzaniem
- pasmo przenoszenia 20 - 20000 Hz / - 3 dB
- niekształcenia THD <0,03%
- efektywność S / N > 98 dB
- zasilanie AC 230 V / 50 Hz
- puszka instalacyjna z wyciętymi otworami do okablowania w zestawie
- wszystkie połączenia poprzez zaciski śrubowe
- łatwy montaż za pomocą dołączonych śrub
- wymiary zewnętrzne puszk instalacyjnej 170 x 104 x 69 mm
- wymiary ramy przedniej 185 x 122 mm
- głębokość samego odtwarzacza 40 mm
- głębokość całkowita 50 mm
- kolor: biały ze srebrną ramką lub czarny z matową czarną ramką
- waga 0,54 kg

Pod czterema ikonami znajduje się również ikona przejścia na pulpit zainstalowanych aplikacji.



W razie potrzeby można zainstalować inne aplikacje, m.in. za pomocą aplikacji Aptoide.

Na urządzeniu znajduje się zestaw preinstalowanych aplikacji. Są to aplikacje systemowe, ale także aplikacje firm trzecich (np. Spotify, YouTube, RadioBox), za które producent urządzenia nie ponosi odpowiedzialności.

Przykładowe aplikacje systemowe:

Ustawienia, Kalendarz, Kalkulator, Ustawienia Daty, ApkInstaller, Explorer, Galeria, Video, BT Music

Przykładowe aplikacje firm trzecich, które mogą być zainstalowane na urządzeniu:

Chrome, Aptoide, Spotify, YouTube, RadioBox, VLC, Spotify

Inne istotne aplikacje

Aplikacja korektora FX - aplikacja do zaawansowanej edycji wszystkich dźwięków systemowych.

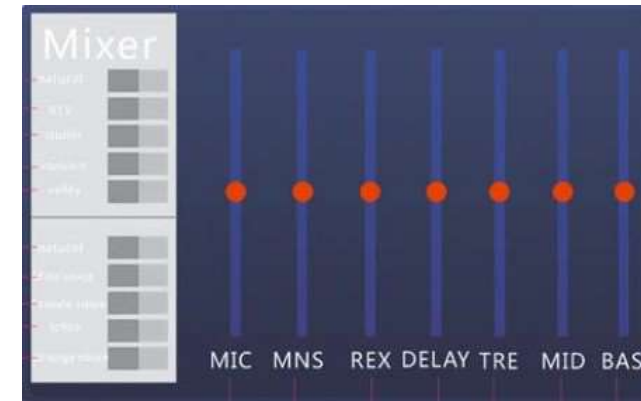

Aplikacja iMirror - aplikacja do tworzenia kopii ekranu z urządzeniami z systemem iOS z protokołem AirPlay.

Aplikacja eShare - aplikacja ta umożliwia zdalne sterowanie odtwarzaczem np. za pomocą telefonu komórkowego (który również będzie miał). Ta aplikacja umożliwia zdalne przesyłanie strumieniowo audio i wideo do odtwarzacza lub sterowanie odtwarzaczem.

Odtwarzacz wspiera UpnP, DLNA, AirPlay.

Przesyłanie utworów z pamięci komputera również może odbywać się strumieniowo za pomocą funkcji 'Play To' dostępnych przy obsłudze plików multimedialnych z systemem operacyjnym Windows.

Korzystanie z odtwarzacza na głównym ekranie

Na środku głównego pulpitu znajduje się prosty odtwarzacz do szybkiego użycia.



Na dole znajdują się ikony powtarzania, przewijania, rozpoczynania, pauzy. Po prawej stronie znajduje się ikona, za pomocą której wybieramy źródło plików Mp3 - podłączona pamięć USB / pamięć microSD / pamięć wewnętrzna (folder z muzyką). Nie można tu wyświetlić listy odtwarzania.

Grafika u góry odtwarzacza przedstawia, jeśli to możliwe i możliwe do przesłania, broszurę z albumem muzycznym.

Dźwięk tego odtwarzacza należy do dźwięków systemowych, podobnie jak z innych aplikacji znajdujących się na odtwarzaczu. Zatem chcąc go odsłuchać w danej strefie, należy wybrać w danej strefie pierwszą ikonę z góry:



Możemy również użyć fabrycznie zainstalowanego odtwarzacza VLC.

Aplikacje

Na głównym pulpicie znajdują się cztery ikony będące skrótami do wywołania zainstalowanych aplikacji. Aby zmienić aplikacje dostępne w szybkim wybieraniu, należy nacisnąć i przytrzymać jedną z ikon. Następnie pojawi się możliwość wyboru aplikacji, które będą dostępne w szybkim wybieraniu.

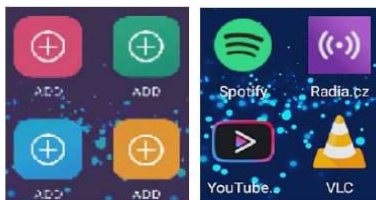

Opis instalacji mechanicznej:

Instalacja urządzenia może być wykonana tylko przez osobę wykwalifikowaną. Należy przestrzegać zasad bezpieczeństwa!

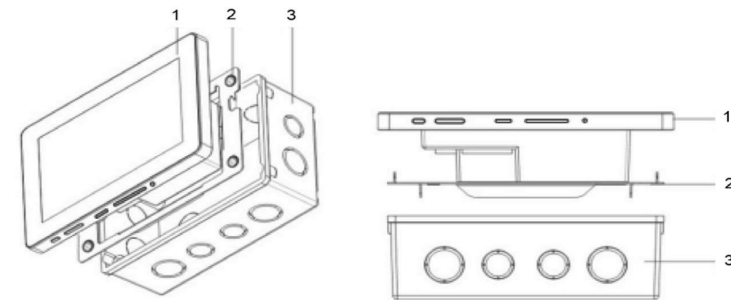

Odtwarzacz (1) montuje się za pomocą puszki instalacyjnej (3) i metalowego wspornika (2), które znajdują się w zestawie. Nie ma możliwości zastosowania innych puszek instalacyjnych i jakiegokolwiek modyfikacji urządzenia.

1. Przygotuj otwór w ścianie i okablowanie.
2. Zainstaluj puszkę instalacyjną i przeprowadź okablowanie przez otwory.
3. Przykręć uchwyt do puszki instalacyjnej.

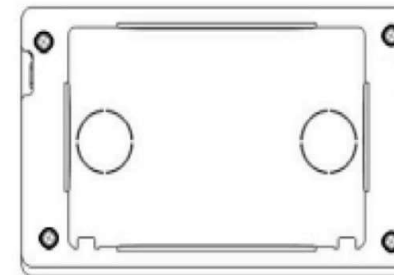

4. Przeprowadź przygotowane okablowanie i podłącz je do złączy.
5. Wsuń odtwarzacz ścienny na uchwyt.



Podłączenie elektryczne:

Instalacja urządzenia może być wykonana tylko przez wykwalifikowaną osobę. Należy przestrzegać zasad bezpieczeństwa!

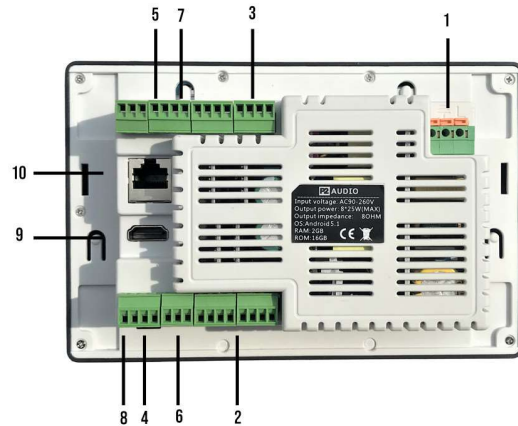

1. Zacisk do podłączenia zasilania sieciowego 230 V / 50 Hz.
 2. Terminal do podłączenia dwóch par głośników dla 1. strefy. Na terminalu są dwie listwy zaciskowe, co oznacza, że możemy tu podłączyć łącznie 4 głośniki (dwie pary) należące do pierwszej strefy.
 3. Terminal do podłączenia dwóch par głośników dla strefy 2. Podobnie jak w przypadku terminala dla pierwszej strefy, tu również możemy podłączyć łącznie 4 głośniki (dwie pary) należące do drugiej strefy.
- Uwaga dotycząca połączeń głośników:
Minimalna impedancja obciążenia na jednym wyjściu dla jednego głośnika musi wynosić minimum 8 Ω.
4. Wyjście basowe dla 1. strefy - zaciski Bass, GND, do podłączenia aktywnego subwoofera
 5. Wyjście basowe dla strefy 2 - zaciski Bass, GND, do podłączenia aktywnego subwoofera
 6. Wyjście Audio Out dla 1. strefy - zaciski L, R, GND, do podłączenia zewnętrznego wzmacniacza
 7. Wyjście Audio Out dla 2. strefy - zaciski L, R, GND, do podłączenia zewnętrznego wzmacniacza
 8. Wejście AUX - L, R, GND, dla zewnętrznego źródła muzyki (TV, laptop, etc.)
 9. Wyjście HDMI do podłączenia innego urządzenia wyświetlającego (televizor, wyświetlacz LCD, projektor)
 10. Gniazdo Ethernet do przewodowego podłączenia internetu.

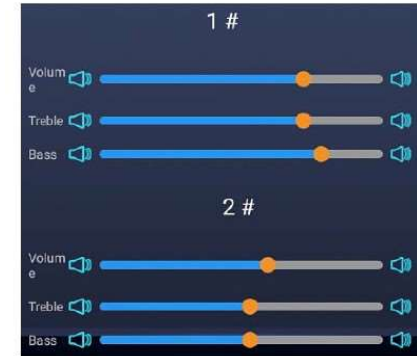

Głośność jest regulowana w kilku miejscach w odtwarzaczu. Na głośność wpływa bezpośrednio ustawienie głośności w danej aplikacji (np. VLC, Spotify itp.), zastosowane ustawienie głośności w zasobniku systemowym (patrz wcześniej), aż w końcu lokalne ustawienie głośności w strefie.

Słuchanie przez Bluetooth:

Po kliknięciu na ikonę odsłuchu sparowanego przez Bluetooth urządzenia, pojawi się aplikacja do sterowania połączeniem i odtwarzaniem:

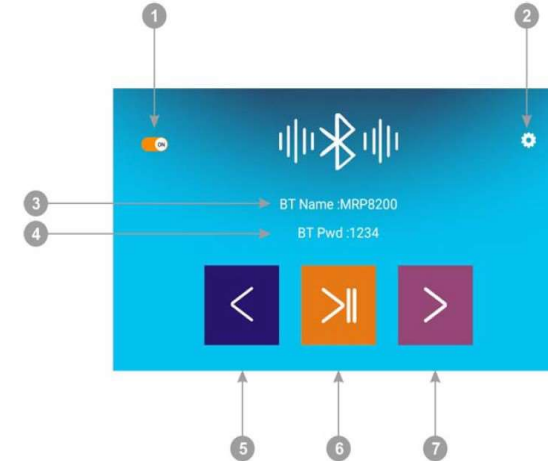

1. Włącz lub wyłącz łączność Bluetooth
2. Ustawienia, w których możemy zmienić nazwę i hasło do parowania.
3. Aktualne hasło parowania
4. Aktualna nazwa urządzenia do parowania
5. Przycisk wstecz. Naciśnięcie spowoduje odtwarzanie poprzedniego utworu na liście dostępnej na sparowanym urządzeniu.
6. Przycisk odtwarzania i pauzy. Powoduje wznowienie lub wstrzymanie odtwarzacza.
7. Przycisk Dalej. Naciśnięcie spowoduje odtwarzanie następnego utworu na liście dostępnej na sparowanym urządzeniu.

Sterowanie strefą i ustawienia



Część ekranu dotycząca kontroli stref jest podzielona na dwie kolumny, z których każda oznacza jedną strefę. W tej sekcji wybieramy, które źródło dźwięku będzie odtwarzane w danej strefie.

Dostępne źródła:

- możliwość odsłuchu dźwięku systemowego, czyli utworów zapisanych w pamięci odtwarzacza, na karcie SD lub dostępnych w aplikacjach
- wybór odsłuchu wejścia AUX
- możliwość odsłuchu sparowanego urządzenia przez Bluetooth (smartfon, tablet lub laptop)

Naciśnięcie ikony Bluetooth spowoduje przejście do aplikacji służącej do konfigurowania i kontrolowania łączności Bluetooth.

UWAGA: Odtwarzacz ma jedno wejście AUX oraz jeden odbiornik Bluetooth. Dwie strefy wyjściowe wybierają z tych samych trzech typów źródeł sygnału. Oznacza to, że:

- nie można przesłać muzyki z jednego urządzenia za pomocą Bluetooth do pierwszej strefy i z innego urządzenia do drugiej strefy;
- nie jest również możliwe odtwarzanie z jednej aplikacji do pierwszej strefy, a z drugiej aplikacji do drugiej strefy.
- nie ma możliwości podłączenia więcej niż jednego zewnętrznego źródła dźwięku do gniazda AUX (np. telewizor)

Po wybraniu źródła sygnału, które będzie odtwarzane w danej strefie, można dostosować ich głośność m.in. za pomocą aplikacji Fader.



Po kliknięciu w tę ikonę zostanie wyświetlona aplikacja do regulacji głośności, korektora częstotliwości (wysokie i niskie tony) dla każdej strefy.

Opis elementów panelu przedniego:

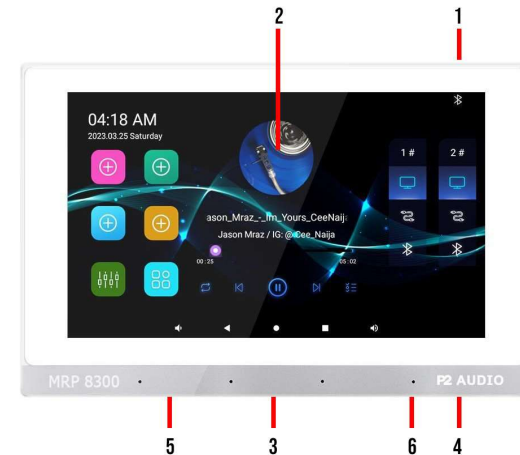

1. Przycisk włączania, wyłączania i przechodzenia odtwarzacza w tryb czuwania
2. Ekran dotykowy
3. Złącze microUSB-B na dolnej krawędzi urządzenia. Służy do tymczasowego łączenia się z pamięcią zewnętrzną lub z komputerem.
4. Gniazdo karty pamięci microSD.
5. Otwór z przyciskiem serwisowym. Ta akcja nie jest zalecana użytkownikom docelowym.
6. Otwór z przyciskiem serwisowym, umożliwiający przywrócenie ustawień fabrycznych.

PIERWSZE URUCHOMIENIE

Przy pierwszym uruchomieniu MRP 8300 zalecamy następujące kroki:

1. W przypadku podłączenia internetu bezprzewodowo → na ekranie startowym kliknąć ikonę 'More', wejść w Ustawienia, następnie Wi-Fi, wybrać odpowiednią sieć, wpisać hasło i przyłączyć urządzenie do sieci. W przypadku przewodowego podłączenia internetu pominąć ten krok i przejść do kroku nr 2.
2. Wejść w aplikację 'Sklep Play', a następnie zalogować się na swoje konto Google.
3. Po poprawnym zalogowaniu odczekać ok. 3-5 minut, by 'Sklep Play' się zaktualizował. Na czas aktualizacji ikona aplikacji zniknie z menu aplikacji do wyboru. Po aktualizacji pojawi się ponownie.
4. Wejść w 'Sklep Play', a następnie kliknąć w ikonę listy znajdującą się w lewym górnym rogu, następnie wybrać 'Moje gry i aplikacje'.
5. Po wczytaniu listy aktualizacji kliknąć 'Aktualizuj wszystkie'. Poczekać, aż wszystkie aplikacje zostaną zaktualizowane.
6. Wszystkie aplikacje po zaktualizowaniu powinny być gotowe do działania. Można pobierać dodatkowe aplikacje do odtwarzania muzyki ze Sklepu Play, m.in. Youtube czy RadioBox do słuchania radia internetowego.

Włączanie, wyłączenie, tryb gotowości:

1. Włączanie urządzenia

Po podaniu napięcia 230 V na zaciski zasilające włączenie następuje poprzez przytrzymanie przycisku (1). Pojawi się czerwona animacja wprowadzająca z logo Dexon, a następnie ukaze się ekran główny.

2. Przejście do trybu gotowości, automatyczne wyłączenie:

Jeśli nie będziemy dotykać wyświetlacza przez dłuższy czas, może przejść w stan czuwania z wygaszaczem ekranu. W ustawieniach możemy m.in. wybrać czas po jakim urządzenie przejdzie w ten tryb.

Naciśnięcie przycisku (1) powoduje natychmiastowe przełączenie odtwarzacza w stan czuwania bez wygaszacza ekranu. Odtwarzanie jest kontynuowane, jeśli jest aktywne. Dotknij ekranu lub naciśnij przycisk (1), aby powrócić do aktywnego trybu.

3. Zamknięcie i ponowne uruchomienie

Po przytrzymaniu przycisku (1) pojawi się panel z opcjami do wyboru m.in. wyłączeniem i ponownym uruchomieniem. Należy potwierdzić wybór klikając na odpowiednią opcję.

Połączenie WiFi:

Wskazane jest, aby urządzenie było podłączone do Internetu, a tym samym do sieci wewnętrznej. Dzięki temu istnieje możliwość przesyłania strumieniowego przez AirPlay i DLNA, możliwość przeglądania Internetu, pobierania i instalowania aplikacji, pobierania treści multimedialnych etc.

W ustawieniach (ikona koła zębatego) znajduje się sekcja WiFi, w której można przyłączyć odtwarzacz do sieci. Urządzenie wyposażone jest również w gniazdo Ethernetu do przewodowego podłączenia internetu.

Ekran główny

Ekran główny to podstawowy interfejs całego odtwarzacza. Składa się z następujących części:



1. Zegar i data - pobierane z ustawień systemowych. Gdy odtwarzacz jest podłączony do internetu, wówczas te dane są synchronizowane.

2. Ikona aktywności Bluetooth. Jeśli ta ikona jest widoczna, oznacza to, że Bluetooth jest włączony i można parować odtwarzacz z zewnętrznym źródłem dźwięku (np. smartfon)

3. Sekcja Strefy - tutaj przełączamy źródło muzyki dla każdej strefy. Urządzenie pozwala na funkcjonowanie dwóch niezależnych stref. Do wyboru mamy 1) muzykę znajdującą się w pamięci odtwarzacza lub odtwarzaną przez aplikacje znajdujące się na urządzeniu 2) AUX, tj. zewnętrzne źródło dźwięku podłączone do wzmacniacza 3) Bluetooth

4. Player - odtwarzacz do szybkiego odtwarzania muzyki z pamięci wzmacniacza.

5. 4 ikony do szybkiego uruchamiania wstępnie skojarzonych aplikacji

6. Ikona aplikacji służącej do regulacji głośności stref i ich korektorów częstotliwości

7. Ikona przejścia na pulpit aplikacji

8. Pasek systemowy

Korzystanie z paska systemowego

Pasek systemowy służy do nawigacji po odtwarzaczu, a także do regulacji głośności. Zawiera następujące elementy (od lewej):

- ikona dwóch strzałek skierowanych w dół służy do ukrywania zasobnika systemowego; aby przywrócić pasek, należy przesunąć palcem od dołu do góry na ekranie
- pierwsza ikona głośnika zmniejsza głośność dźwięków systemowych
- ikona strzałki zwróconej w lewo – powrót do poprzedniego ekranu
- ikona okręgu – przycisk home – powrót do ekranu głównego
- ikona kwadratu - wyświetlenie podglądu uruchomionych aplikacji; klikając w dane okno można szybko dostać się do aplikacji; można również wymusić zakończenie pracy jednej lub wszystkich aplikacji
- w ustawieniach istnieje możliwość dodania na pasku ikony aparatu – jej kliknięcie spowoduje zrobienie zrzutu ekranu

